



# Thuraya SatSleeve

Руководство пользователя

Благодарим за приобретение Thuraya SatSleeve!  
SatSleeve позволяет использовать iPhone в режиме спутниковой связи. Принимать и совершать звонки, отправлять и получать сообщения можно даже тогда, когда iPhone не подключен к наземной сети связи. В настоящем руководстве содержится важная и необходимая информация об условиях использования Thuraya SatSleeve. Внимательно ознакомьтесь с ним перед началом использования устройства.

## Распаковка SatSleeve

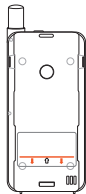

Основное спутниковое устройство

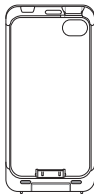

Адаптер для iPhone

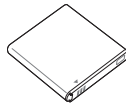

Батарея



USB-кабель

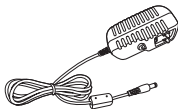

Универсальное дорожное зарядное устройство

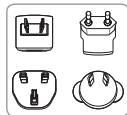

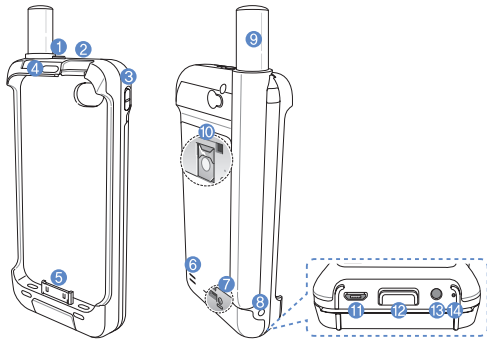

**Описание деталей**

Номер	Описание деталей
1	Кнопка включения/выключения питания
2	LED-индикатор состояния
3	Переключатель резервной батареи
4	Гарнитура
5	Док-разъем iPhone
6	Громкоговоритель
7	Кнопка сопряжения
8	Гнездо для подключения зарядного устройства
9	Антенна
10	Держатель SIM-карты
11	Разъем microUSB
12	Заглушка гнезда
13	Разъем для гарнитуры
14	Микрофон

## Подготовка

Спутниковая связь через Thuraya SatSleeve требует прямой видимости на спутник Thuraya. Чтобы обеспечить лучшее качество соединения SatSleeve со спутником, соблюдайте следующие условия:

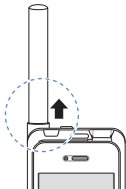
- Используйте SatSleeve вдали от объектов, которые могут препятствовать прямой связи со спутником (таких как высотные здания, деревья, горы).
- Убедитесь, что перед подключением SatSleeve к спутниковой сети получены данные о местоположении GPS. При использовании устройства на новом месте получение данных может занять несколько минут.
- Не забывайте до конца выдвигать антенну на телефоне.



## Начало работы

### Установка приложения SatSleeve

Чтобы использовать Thuraya SatSleeve с iPhone, необходимо скачать бесплатное приложение Thuraya SatSleeve из интернет-магазина App Store компании Apple. Найдите на своем iPhone приложение SatSleeve в Apple App Store и установите его.



### Как вставить SIM-карту в SatSleeve

Для использования услуг связи при подключении к спутниковой сети необходима SIM-карта. Проверьте, чтобы SIM-карта была вставлена перед установкой батареи и включением Thuraya SatSleeve.

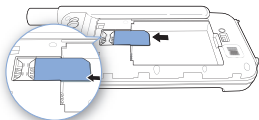

### Как вставить батарею в SatSleeve

Снимите крышку батарейного отсека с Thuraya SatSleeve, нажав на нее (1) и сдвинув вниз (2).

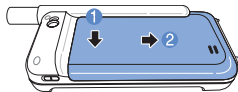

Вставьте батарею начиная с верхнего конца. После установки батареи закройте крышку батарейного отсека.

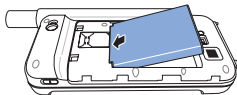

### Как вставить iPhone в SatSleeve

- 1 Подсоедините iPhone к стыковочному опорному штырю и нажмите на верхнюю часть аппарата, вставив его в адаптер.

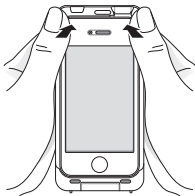

- 2 Поместите стыковочную опору на оранжевую линию основного блока SatSleeve. Сдвиньте стыковочную опору вниз.

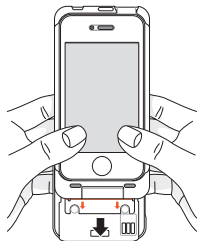

### Как извлечь iPhone из SatSleeve

Чтобы извлечь iPhone из Thuraya SatSleeve, нужно сначала отсоединить стыковочную опору от основного блока. После этого можно извлечь из нее iPhone.

- ① Нажмите на кнопку блокировки до появления щелчка.
- ② Сдвиньте стыковочную опору вверх, чтобы отсоединить ее от основного блока.

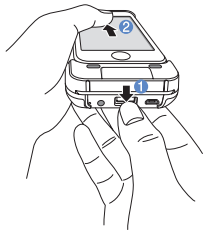

- ③ Аккуратно отогните стыковочную опору назад и извлеките iPhone.

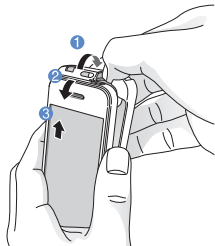

## Как включить SatSleeve

Чтобы включить Thuraya SatSleeve, нажмите и удерживайте кнопку питания на устройстве в течение 2 секунд. После этого замигают синие светодиоды и появится звуковой сигнал. Это будет означать, что устройство Thuraya SatSleeve готово к сопряжению с iPhone.

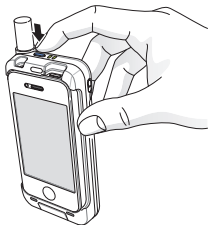

Чтобы отключить Thuraya SatSleeve, нажмите и удерживайте кнопку питания на устройстве в течение 2 секунд, пока не замигают красные светодиоды и не прозвучит звуковой сигнал.

## Как использовать SatSleeve

Чтобы включить режим спутниковой связи на iPhone, необходимо выполнить его сопряжение с Thuraya SatSleeve через Bluetooth. Для этого выполните следующие действия:

- 1 Для подключения Bluetooth на iPhone перейдите в **Настройки > Bluetooth > Вкл.**
- 2 Выберите SAT0000000 из списка устройств.
- 3 После установки соединения проверьте, отображается ли значок Bluetooth в верхней части экрана iPhone.
- 4 Откройте приложение SatSleeve.





### ! ПРИМЕЧАНИЕ

Если сопряжение двух устройств выполнить не удалось, нажмите кнопку сопряжения на задней панели SatSleeve с помощью заостренного предмета, например, ручки или канцелярской скрепки.

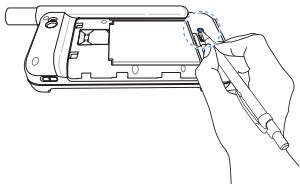

## ❖ Как зарядить батарею

### Как зарядить SatSleeve

Плотно подсоедините штекер зарядного устройства в нижней части устройства слева.

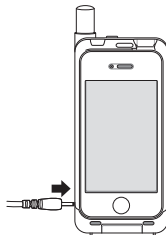

### Как зарядить батарею iPhone с помощью SatSleeve

Если iPhone подключен к Thuraya SatSleeve, батарею SatSleeve можно использовать для зарядки батареи в мобильном устройстве.

Для включения или отключения зарядки батареи iPhone используйте кнопку зарядки устройства, расположенную с правой стороны Thuraya SatSleeve.



## Обзор главного экрана

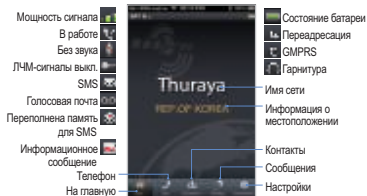

## Как звонить в режиме спутниковой связи

Чтобы сделать звонок в режиме спутниковой связи, можно ввести номер телефона, перейдя на вкладку "Телефон", или выбрать нужный номер из списка контактов.



## Как отправить сообщение

- 1 Выберите вкладку **Сообщения**.
- 2 Введите номер телефона получателя или выберите нужный номер из списка контактов.
- 3 Введите сообщение.
- 4 Нажмите **Отправить**.

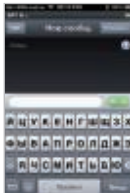

## ❖ Как управлять контактами

Используя приложение Thuraya SatSleeve, можно открывать все контакты, сохраненные в iPhone. Любой контакт, созданный в Thuraya SatSleeve, будет автоматически сохраняться в памяти iPhone.

### Создание контакта

- ① Нажмите вкладку Контакты, расположенную в нижней части экрана.
- ② Нажмите +.
- ③ Введите необходимые данные и нажмите **Готово**.



## ❖ Настройки

### Основные параметры

Настройте в SatSleeve параметры для вызовов, сообщений, Bluetooth и звуков.

### Сеть

Выберите параметры и приоритеты сети.

### Безопасность

Пользователь может активировать и изменять PIN-коды, код блокировки, а также назначить закрытую группу пользователей. Все необходимые сведения о состоянии памяти SIM-карты, номере IMEI, версиях приложения и RIL, а также версии прошивки с возможностью ее обновления можно найти в информации об устройстве.

## Вызов SOS без использования iPhone

С помощью SatSleeve можно звонить даже при отсутствии iPhone. Кнопка «SOS» расположена между основным блоком и стыковочной опорой.

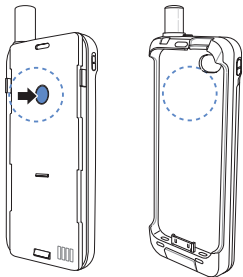

### Как задать SOS-номер

- 1 Откройте вкладку **Настройки**, расположенную в нижней части экрана.
- 2 Нажмите **Вызов > SOS-номер**.
- 3 Введите номер телефона, который будет использоваться как экстренный вызов в SatSleeve.
- 4 Нажмите **Готово**.

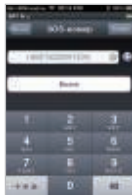

### ! ПРИМЕЧАНИЕ

Вызвать кнопку "SOS" можно даже при отсутствии SIM-карты и несохраненном номере экстренного вызова в SatSleeve. В таком случае номером вызова по умолчанию будет 112 (набор номера возможен не во всех странах).

## Устранение неисправностей

Проблема	Решение
Не удается выполнить сопряжение через Bluetooth.	Убедитесь, что для выполнения данной операции была использована кнопка сопряжения (см. стр. 8).
Не удается извлечь iPhone из стыковочной опоры.	Убедитесь, что для выполнения этого действия стыковочная опора была отделена от основного блока. Чтобы извлечь iPhone, нужно сначала снять опору (см. стр. 6).
Невозможно совершать/принимать вызовы.	Убедитесь, что для выполнения данных действий антенна была выдвинута до конца и Убедитесь, что для выполнения данных действий поступает удовлетворительный сетевой сигнал (см. стр. 4).
Не слышно мелодий и сигналов.	Убедитесь, что приложение SatSleeve запущено. В противном случае для входящих звонков и сообщений будет установлен вибросигнал.
Не заряжается батарея.	Убедитесь, что переключатель резервной батареи выключен. В противном случае вместо батареи SatSleeve будет заряжаться батарея iPhone.
Отображается параметр "Только для экстренных вызовов".	Убедитесь, что SIM-карта не повреждена и не имеет загрязнений. SIM-карта должна быть в рабочем состоянии. Также не забывайте о роуминге, отправляясь за пределы своей страны.
Нет сети.	Убедитесь, что вокруг нет высотных зданий, деревьев или гор.
Батарея iPhone не заряжается на SatSleeve даже при включенном переключателе резервной батареи.	При низком заряде батареи SatSleeve зарядить iPhone будет невозможно. Чтобы зарядить iPhone с помощью SatSleeve, батарея SatSleeve должна быть достаточно заряжена или подключена к зарядному устройству.

## Информация о сертификации (SAR)

### ДАННОЕ УСТРОЙСТВО СООТВЕТСТВУЕТ МЕЖДУНАРОДНЫМ СТАНДАРТАМ ПО ВОЗДЕЙСТВИЮ ЭЛЕКТРОМАГНИТНЫХ ВОЛН

Беспроводной телефон SatSleeve представляет собой передатчик и приемник радиосигналов. Устройство разработано и изготовлено с учетом требований, установленных для предельных уровней частоты радиоволн и рекомендованных международными стандартами (ICNIRP). Требования являются частью комплексных директив и устанавливают допустимые уровни радиочастотного облучения для населения. Правила предусматривают значительный запас прочности, разработанный для обеспечения безопасности всех граждан, независимо от возраста и состояния здоровья. В стандартах облучения для мобильных устройств используется единица измерения SAR (специфическая норма поглощения). Пределом SAR, установленным в директивах ICNIRP, является 2,0 Ватта/килограмм (Вт/кг) с усреднением на 10 г ткани. Испытания SAR проводятся с использованием стандартных рабочих положений в режиме максимальной мощности передатчика во всех диапазонах рабочих частот. Фактическое значение уровня SAR для работающего устройства может оказаться ниже максимального значения; это обусловлено тем, что конструкция устройства позволяет использовать мощность, достаточную для установления соединения с сетью. Такое значение определяется различными факторами, например, расстоянием до базовой станции сети. Наибольшее значение коэффициента SAR для данного устройства в соответствии с директивами ICNIRP составляет 0,402 Вт/кг, что ниже предела в 2,0 мВт/г с усреднением на 10 г ткани. На значение SAR может влиять использование аксессуаров. Значения SAR могут отличаться в зависимости от государственных стандартов и требований к проведению испытаний, а также полосы пропускания сети.

## Соответствие требованиям FCC

Используемое мобильное устройство также отвечает требованиям воздействия радиоволн, установленным Федеральной комиссией по связи (США) и Министерством промышленности Канады. Данные требования устанавливают предел SAR в 1,6 Вт/кг с усреднением на 1 грамм ткани.

В соответствии с данным стандартом максимальное значение SAR, установленное в ходе сертификации продукции, составляет 0,953 Вт/кг.

Использовать устройство SatSleeve можно после подключения основного устройства и адаптера для iPhone.

### ПРЕДУПРЕЖДЕНИЕ

Данное оборудование генерирует и использует радиочастотную энергию. Изменения или модификации данного оборудования могут вызвать вредные воздействия, если эти изменения явным образом не одобрены в руководстве пользователя. При осуществлении несанкционированных изменений или модификаций пользователь может потерять право на эксплуатацию данного оборудования.

## RoHS

Этот продукт соответствует директивам ЕС RoHS и изготовлен с использованием паяльной пасты и деталей, не содержащих свинца.

## Ограничение ответственности

ДАННАЯ ГАРАНТИЯ ЗАМЕНЯЕТ ДРУГИЕ ГАРАНТИИ, ВЫРАЖЕННЫЕ, ПОДРАЗУМЕВАЕМЫЕ ИЛИ УСТАНОВЛЕННЫЕ, ВКЛЮЧАЯ (БЕЗ ОГРАНИЧЕНИЙ) ПОДРАЗУМЕВАЕМЫЕ ГАРАНТИИ ТОВАРНОЙ ЦЕННОСТИ И ПРИГОДНОСТИ ДЛЯ КОНКРЕТНОГО ИСПОЛЬЗОВАНИЯ. КОМПАНИЯ THURAYA НЕ НЕСЕТ ОТВЕТСТВЕННОСТИ ЗА УЩЕРБ, ПРЕВЫШАЮЩИЙ ЦЕНУ ПОКУПКИ ПРОДУКТА, ЗА ИСКЛЮЧЕНИЕМ РАЗУМНОГО УЧЕТА АМОРТИЗАЦИИ, ИЛИ ЗА СЛУЧАЙНЫЕ, СПЕЦИАЛЬНЫЕ, ШТРАФНЫЕ ИЛИ КОСВЕННЫЕ УБЫТКИ ЛЮБОГО РОДА, А ТАКЖЕ ЗА ЛЮБЫЕ ПРОСТОИ, НЕВОЗМОЖНОСТЬ ИСПОЛЬЗОВАНИЯ, ПОТЕРИ ВРЕМЕНИ, ПРИБЫЛИ, ДОХОДОВ ИЛИ СБЕРЕЖЕНИЙ, ЛЮБОЙ КОММЕРЧЕСКИЙ УЩЕРБ, НЕУДОБСТВА, ПРОБЕГ, ПОВРЕЖДЕНИЯ, НАНЕСЕННЫЕ ТРАНСПОРТНОМУ СРЕДСТВУ ПОКУПАТЕЛЯ ЛИБО ДРУГОГО ЛИЦА ИЛИ ЛЮБОМУ ДРУГОМУ ИМУЩЕСТВУ ВСЛЕДСТВИЕ ИСПОЛЬЗОВАНИЯ ИЛИ НЕВОЗМОЖНОСТИ ИСПОЛЬЗОВАНИЯ ПРОДУКТА.

Вся ответственность и обязательства компании Thuraya, утвержденные в соответствии с настоящей гарантией, прекращаются по истечении гарантийного срока, указанного в настоящем документе. Данная ограниченная гарантия устанавливает всю ответственность Thuraya к данному продукту. Thuraya не несет никаких других обязательств, возникающих в связи с продажей продукта на основании гарантии, контракта, по небрежности или в соответствии с другими теориями ответственности. Ни при каких обстоятельствах ответственность Thuraya не превышает стоимость исправления дефектов, как это предусмотрено в настоящем документе. Данная ограниченная гарантия предоставляет покупателю определенные юридические права, а также другие права, которые могут отличаться в той или иной юрисдикции.

CE 0983



Asia Pacific Satellite communications Inc (APSI) заявляет, что продукт SatSleeve соответствует основным требованиям и другим необходимым положениям Директивы Совета Европы 1999/5/EC, а также требованиям директив ЕС RoHS. Значок перечеркнутого мусорного бака означает, что по истечении срока службы продукт подлежит отдельному сбору для дальнейшей утилизации в странах Европейского Союза. Не утилизируйте устройство вместе с бытовыми отходами.

Товарный знак THURAYA является исключительной собственностью Thuraya Telecommunications Company.  
© Thuraya Telecommunications Company, 2013 г. Все права защищены.

Данное руководство выпущено Thuraya Telecommunications Company без предоставления каких-либо гарантий. Thuraya Telecommunications Company оставляет за собой право вносить любые изменения и усовершенствования в любой продукт, описанный в этом руководстве, без предварительного уведомления.

Отпечатано в Корее.